

# 丸くなったねこ

Created by Shoko Aoyagi  
Diagrams by Shoko Aoyagi

©Shoko Aoyagi March 2009

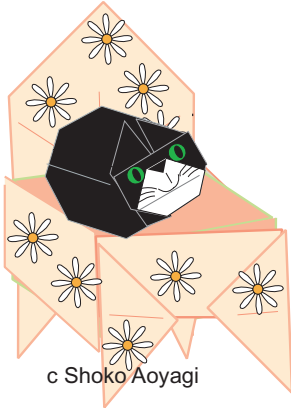

c Shoko Aoyagi

このねこは、岡崎市在住の、細谷純子さんの猫、しんこちゃんがモデルです。細谷さんありがとうございました。

青柳祥子

おりがみ用紙2枚  
または正方形2枚

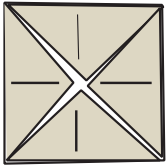

ざぶとん折からスタートする

(頭)

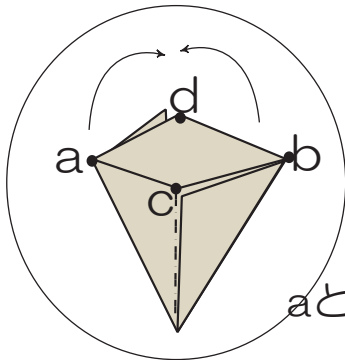
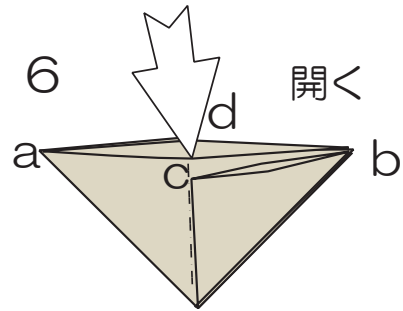
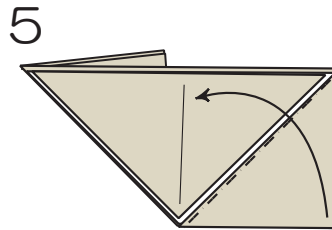
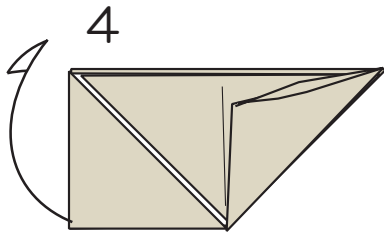
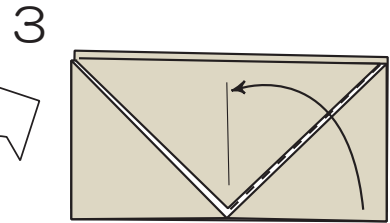
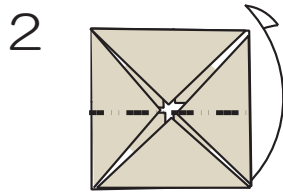
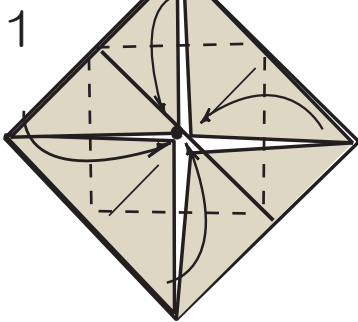

aとbをあわせる

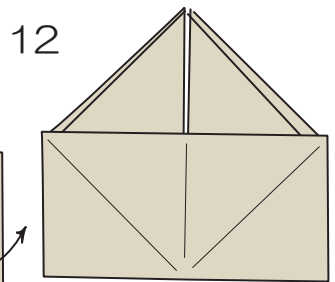
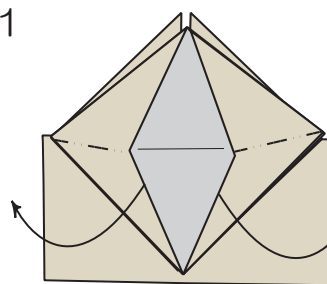
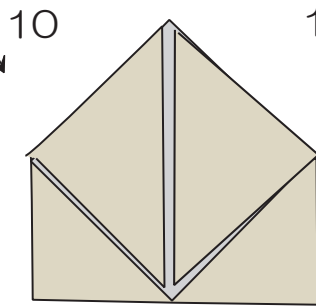
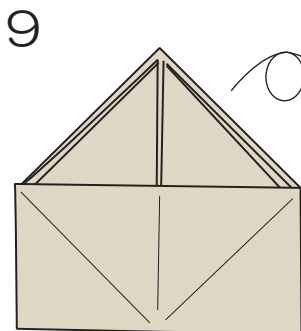
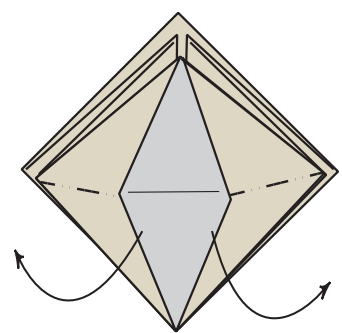
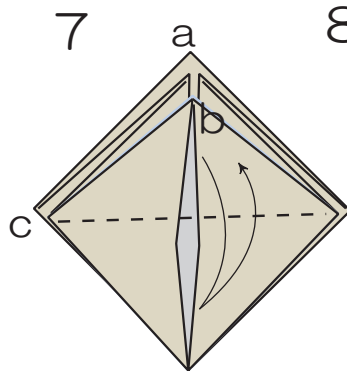

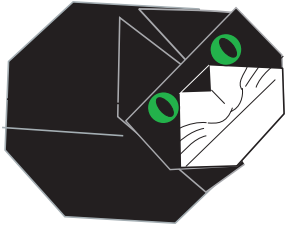

# 丸くなったねこ

Created by Shoko Aoyagi  
Diagrams by Shoko Aoyagi

©Shoko Aoyagi March 2009

(頭)

12

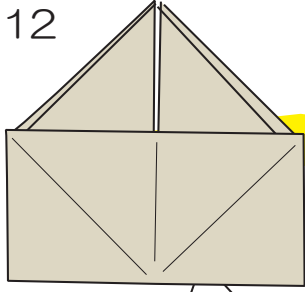

ここから見たところ

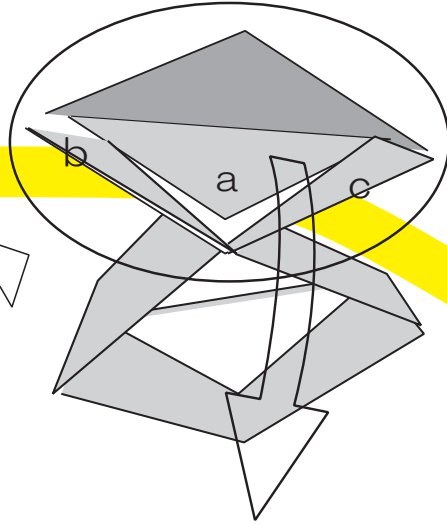

13

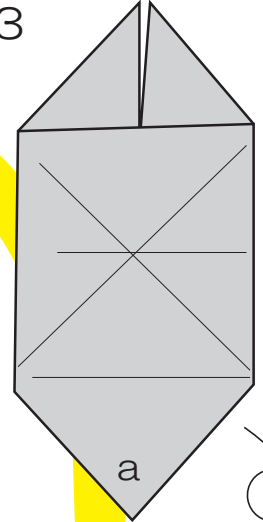

14

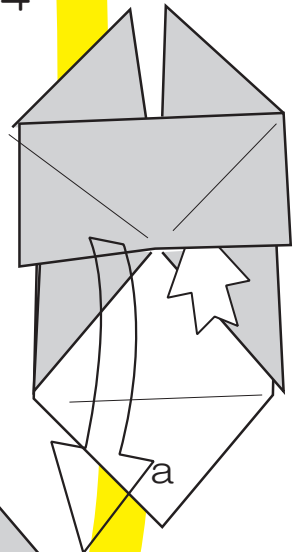

aをb,cも開きながら  
それに紙が破れない  
ように引っ張り出し、  
折り図12の幅  
になるようにbとc  
は元に戻す。

20

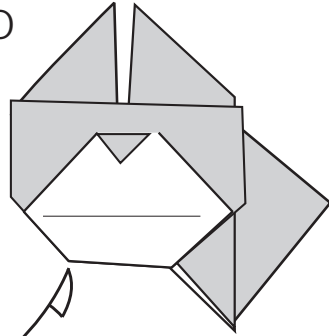

19

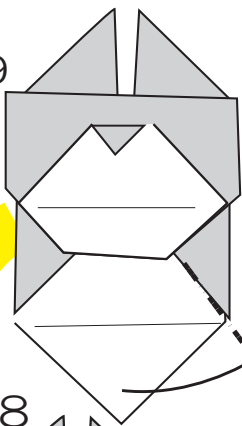

18

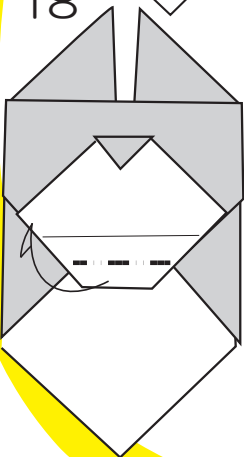

17

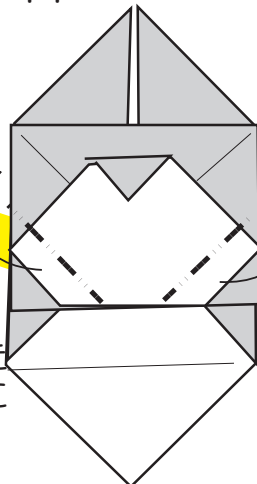

16

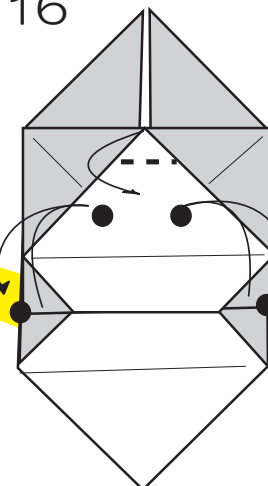

15

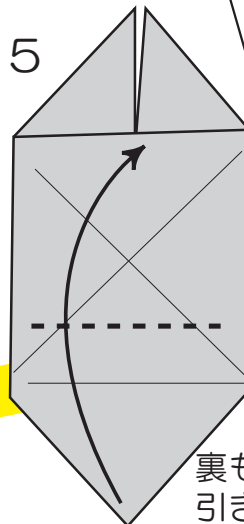

折り図16でつけた  
折線を今度は後ろに  
折る。

裏も同様に  
引き出して折る。

目玉シールを張り  
口とひげも描こう

頑張りましたね!  
頭の出来上がりです。

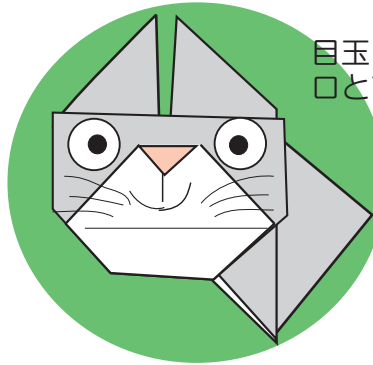

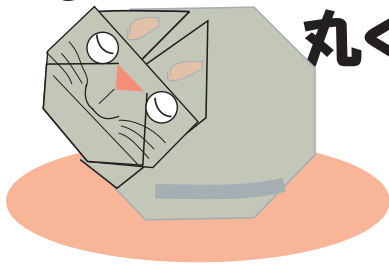
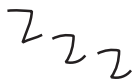

# 丸くなったねこ

(丸くなったからだ)

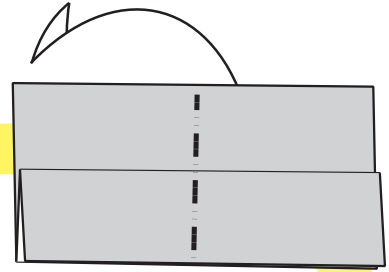
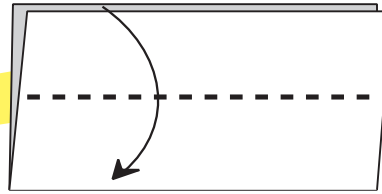
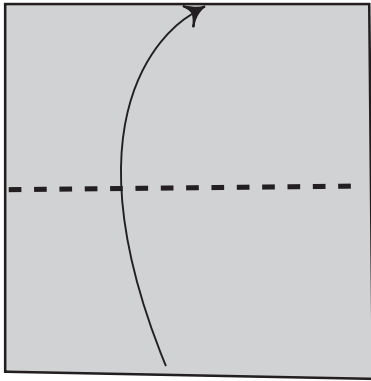

\*\*体を長くしたい時は、この幅を長くする。

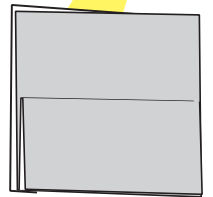

頭と体をつなげます

からだの出来上がり

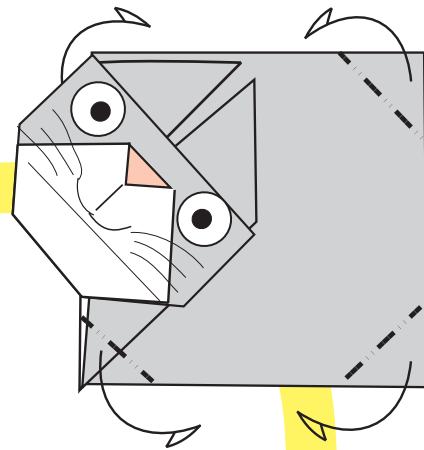
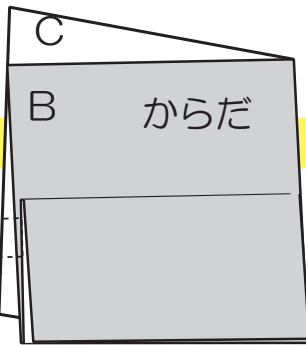
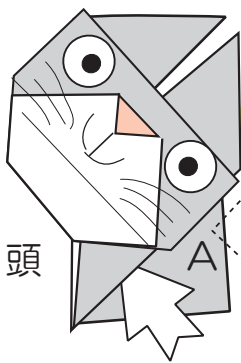

AをBとCではさむよう  
にからだを差し込む。

4角を後ろに折る。

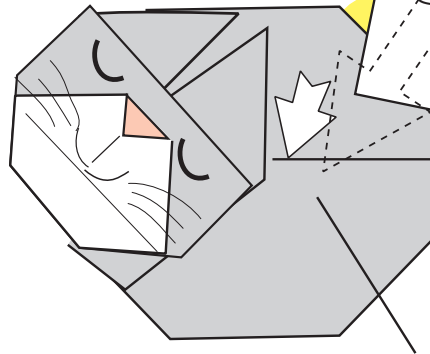
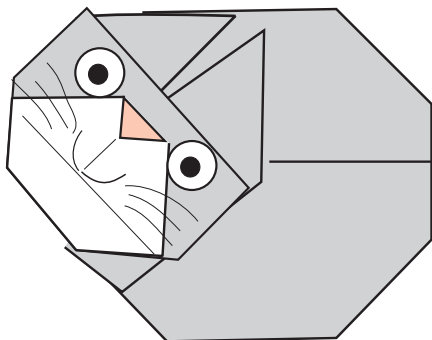

いつもあり  
がどう

ポケットがあります。