

スキーしているサンタさん

Created by Shoko Aoyagi 1/2
Diagrams by Shoko Aoyagi

©Shoko Aoyagi November 2006

赤のおりがみ用紙 1枚

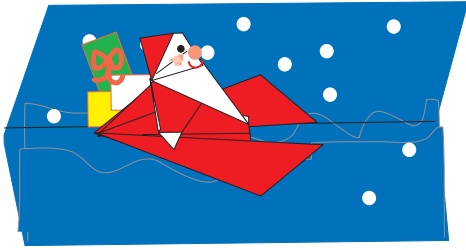

1

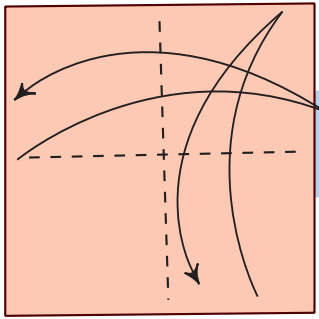

2

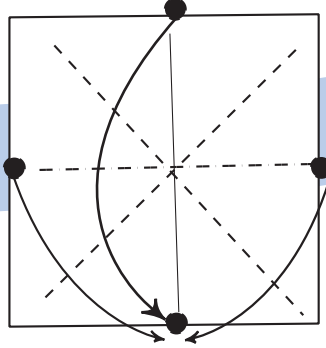

3

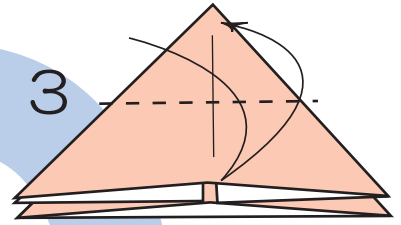

これを、風船の基本形という。

4

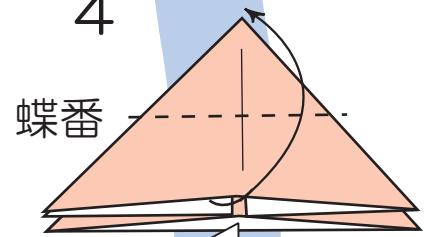

上の一枚を蝶番を利用してしっかり開き、それから潰し折。

5

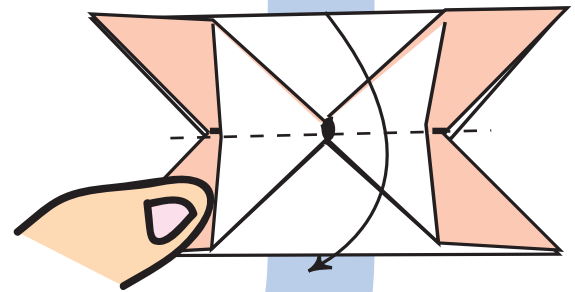

6

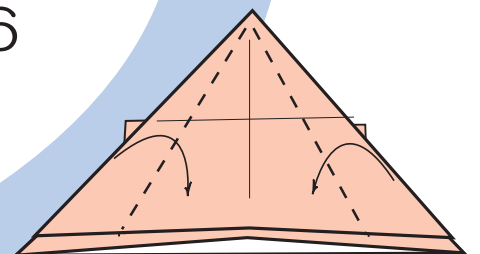

7

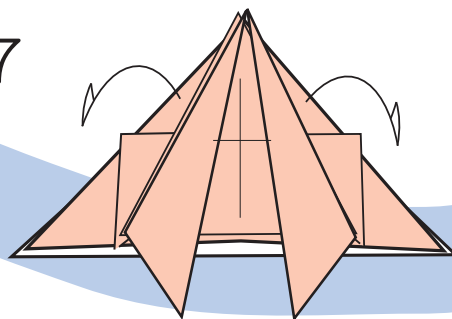

後ろも折図7で折った
同じ線で後ろに折る

9

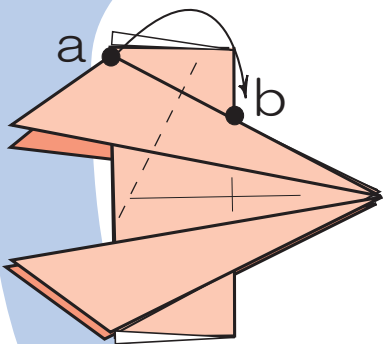

8

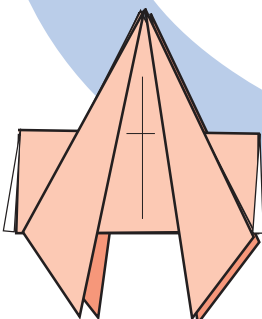

10

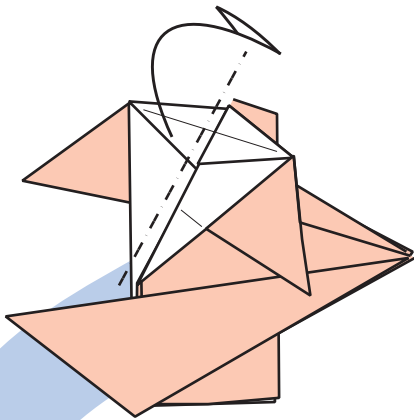

スキーしている サンタさん

Created by Shoko Aoyagi
Diagrams by Shoko Aoyagi

2/2

©Shoko Aoyagi November 2006

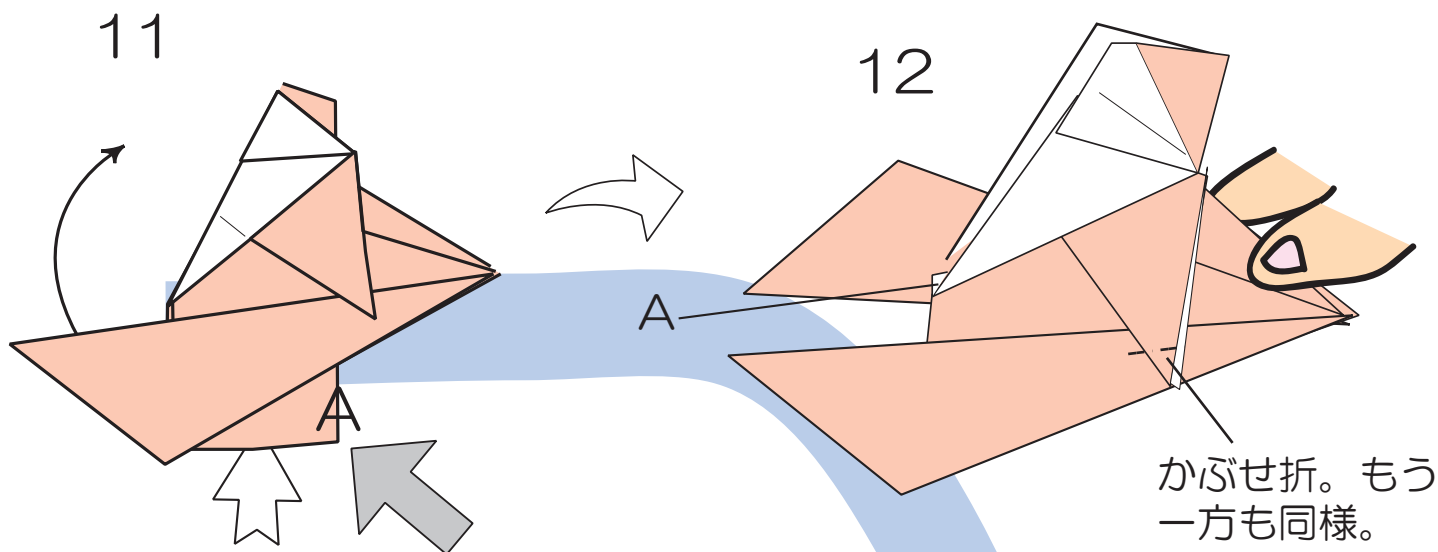

角Aを押し込んで、折図13になるように平らに潰す。Aの位置に注意！

*すきまに、糊付けすると開かない。

顔を描き、鼻にシールを貼ろう！

13

Oの裏をカードに糊付けする。

ひげ

ここはポケットになっているので、プレゼントや小さいカードが差し込める

