

不思議な羽ばたく鳥

Created by Shoko Aoyagi
Diagrams by Shoko Aoyagi

© Shoko Aoyagi August 2010

おりがみ用紙 1枚

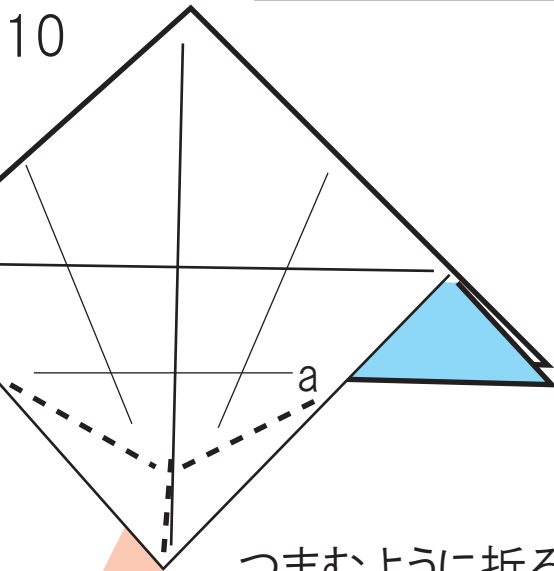
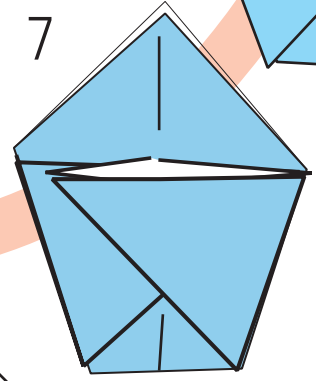
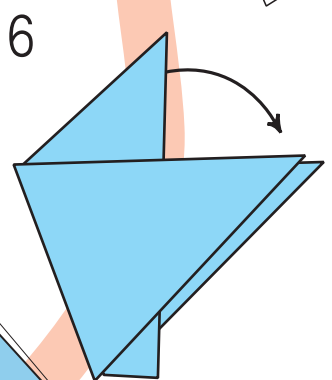
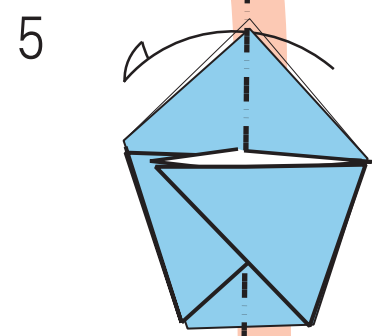
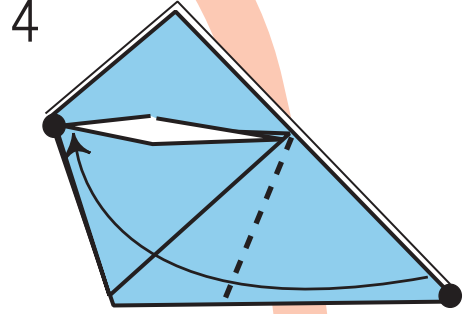
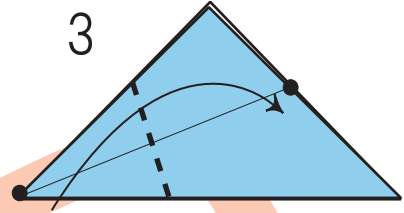
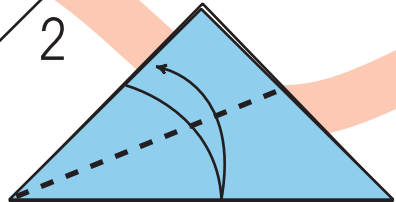
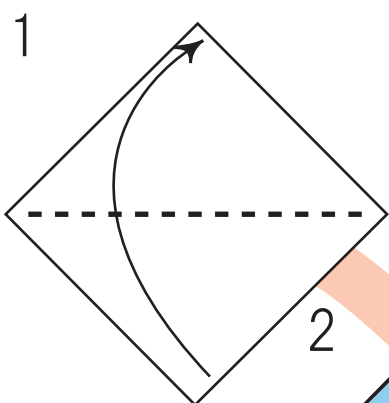
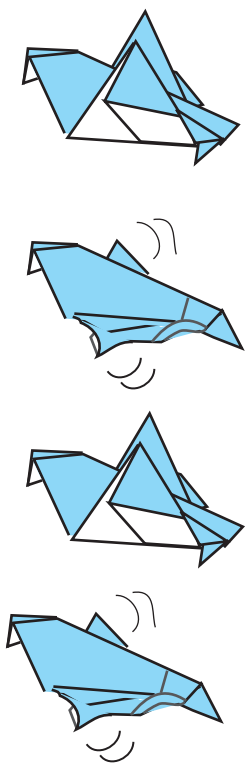

つまむように折る。

わからない人はここをクリックしてね!

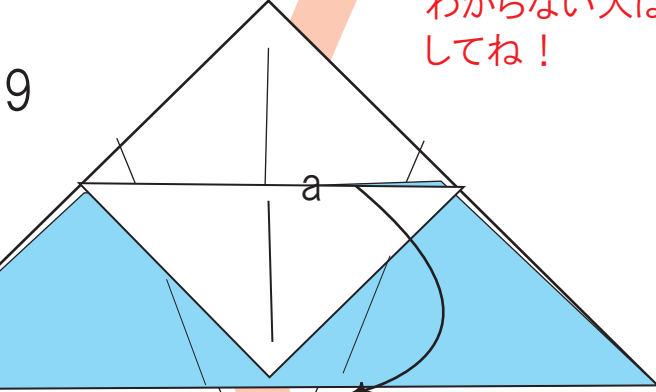

aを底辺にずらすように折る。

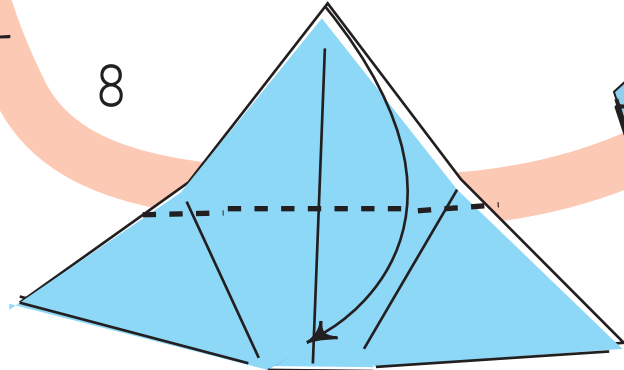

折り図2まで開く。

© Shoko Aoyagi August 2010

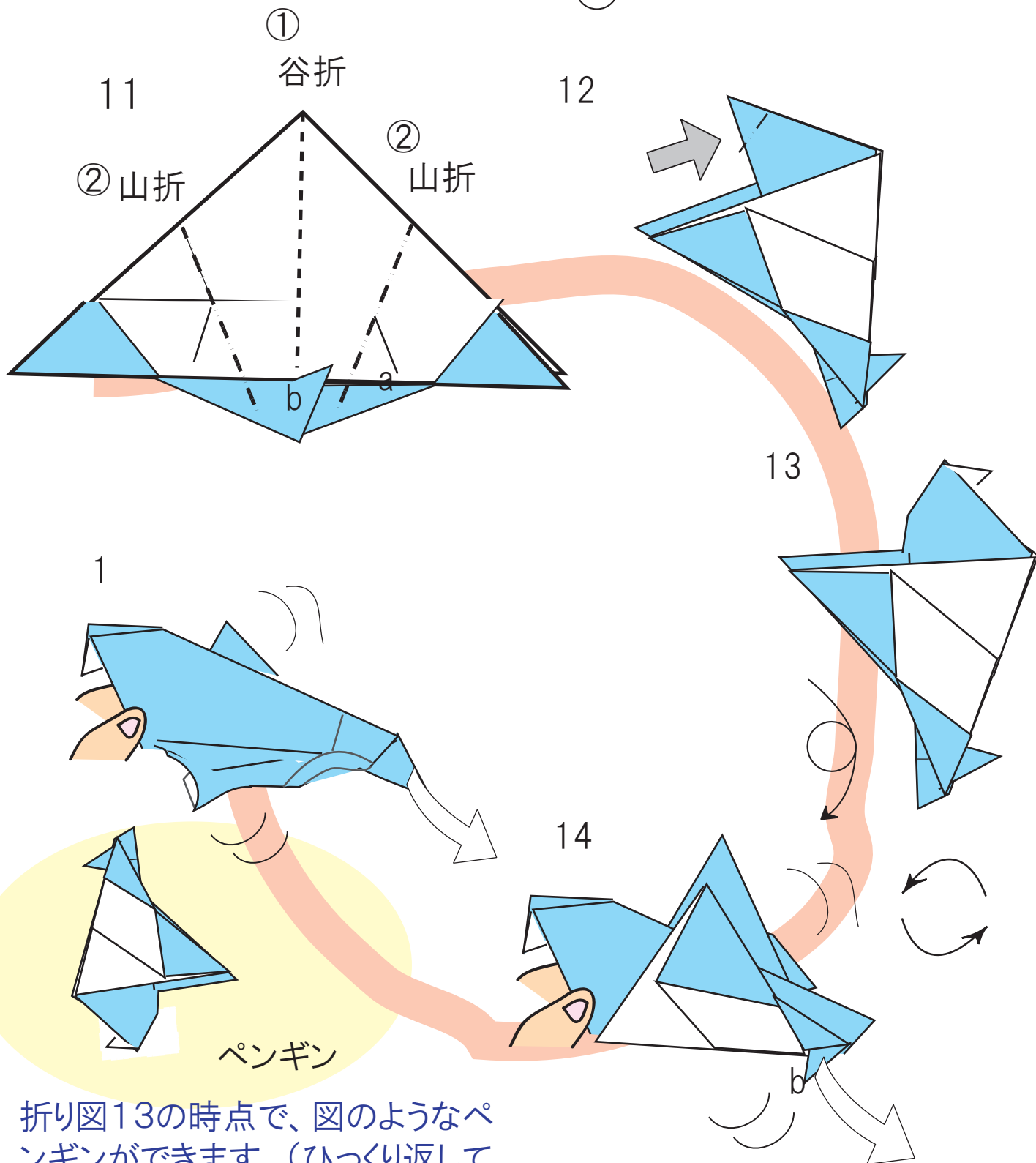

折り図13の時点で、図のようなペンギンができます。(ひっくり返してみてね)

このペンギンは、、空を飛びたくても飛べないのでそれが悩みでした。羽ばたく鳥にかえて、夢をかなえてあげましょう。

このつまみ折りをしたところ`b`を少し引っ張たりゆるめることによって大変優雅に鳥が羽ばたきます！